

Massieve speksteenkachels Poêles en stéatite massifs

 **NORSK
KLEBER**



Het hart van de woonruimte

In het pittoreske stadje Otta in het binnenland van Noorwegen, waar de rivieren uit de machtige berggebieden Jotunheimen en Dovre samenkomen, vinden we het echtpaar Inger Tove en Helge Inge met hun twee kinderen en hun twee katten.

Bij de verbouwing van de woonkamer besloot het echtpaar te investeren in een kwalitatief hoogwaardige kachel die aansluit bij hun ideeën over robuust design en gezellige houtverbranding. De keuze viel op de Merethe+ speksteenkachel van Norsk Kleber. “De kachel warmt snel op en blijft heel lang warm – precies wat we zochten”, zegt Inger Tove. Haar partner is het ermee eens dat dit type kachel een uitstekende warmtebron is, naast een perfect meubelstuk dat stijl en elegantie aan de ruimte geeft. Het echtpaar koos ervoor om de schoorsteen achter de kachel te bekleden met leisteen van Dovreskifer, wat de visuele indruk nog verder heeft versterkt.

Le cœur de l'espace de vie

Dans la ville pittoresque d'Otta, à l'intérieur de la Norvège, où les rivières des puissantes régions montagneuses de Jotunheimen et de Dovre se rejoignent, nous trouvons le couple Inger Tove et Helge Inge avec leurs deux enfants et leurs deux chats.

Lors de la rénovation du salon, le couple a décidé d'investir dans un poêle de haute qualité qui correspond à leurs idées en matière de design robuste et de chauffage au bois confortable. Le choix s'est porté sur le poêle en pierre ollaire Merethe+ de Norsk Kleber. “Le poêle se réchauffe rapidement et reste chaud pendant longtemps – exactement ce que nous recherchions”, explique Inger Tove. Son partenaire est d'accord que ce type de poêle est une excellente source de chaleur, ainsi qu'un meuble parfait qui donne style et élégance à la pièce. Le couple a choisi de revêtir la cheminée derrière le poêle avec de l'ardoise Dovreskifer, ce qui renforce l'impression visuelle.





Wat maakt onze speksteen-kachels zo uniek?

Onze massieve speksteenkachels zijn niet alleen prachtige meubels, ze hebben ook opmerkelijke voordelen:

- Optimale opslag van de warmte, die, lang nadat het vuur is gedoofd, nog urenlang in de ruimte wordt verspreid
- Een aangename stralingswarmte - de warmte die in de stenen wordt opgeslagen, wordt in de ruimte uitgestraald, net als de warmte die we van de avondzon kunnen ervaren.
- Een goed binnenklimaat - aangezien onze kachels geen zeer hete oppervlakken hebben die in direct contact staan met de lucht in de ruimte, worden er geen deeltjes uit de lucht verbrand.
- Uitstekend energierendement - door de langzame warmteafgifte en het hoge verbrandingsrendement wordt de helft van de hoeveelheid hout gebruikt in vergelijking met gietijzeren of stalen kachels.

De kern van onze filosofie is dat we alleen 'massieve' speksteenkachels produceren. Kenmerkend is dat de hete rook, die veruit het grootste deel van de energie van het vuur bevat, in direct contact staat met de steen. Dit zorgt voor een optimale warmteopslag, zo'n 5 tot 10 keer hoger dan bij stalen kachels met speksteenbekleding.

*speksteen vs.
stalen of gietijzeren
kachels.*

*stéatite vs. poêles
en acier ou en
fonte.*

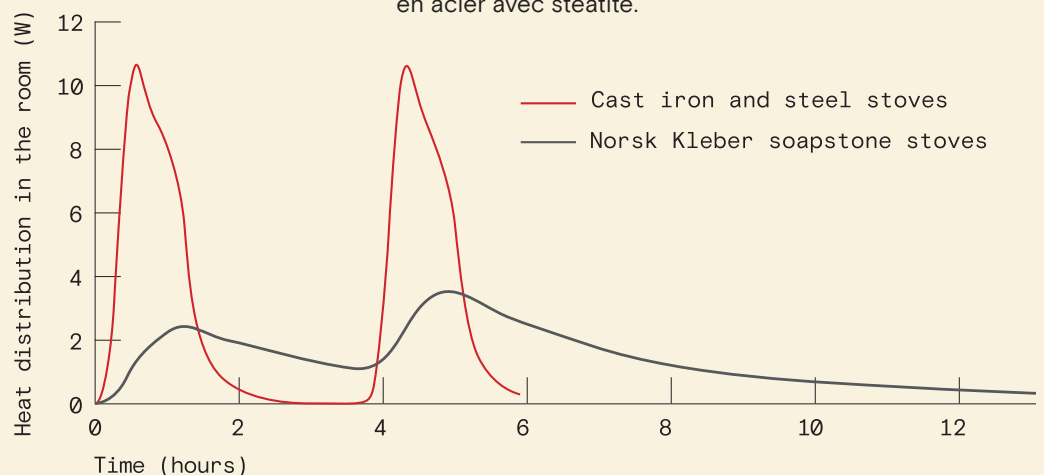

Qu'est-ce qui rend nos poêles en stéatite si uniques ?

Nos poêles en stéatite massifs ne sont pas seulement de beaux meubles, ils ont aussi des avantages remarquables :

- Stockage optimal de la chaleur qui, longtemps après l'extinction du feu, est répartie dans la pièce pendant des heures.
- Une chaleur rayonnante agréable - la chaleur emmagasinée est émise dans la pièce, tout comme la chaleur que nous pouvons ressentir du soleil du soir.
- Un bon climat intérieur - comme nos poêles n'ont pas de surfaces très chaudes qui sont en contact direct avec l'air ambiant, aucune particule de l'air n'est brûlée.
- Excellente efficacité énergétique - le dégagement lent de chaleur et l'efficacité de combustion élevée signifient que la moitié du bois est utilisée par rapport aux poêles en fonte ou en acier.

Le cœur de notre philosophie est que nous ne produisons que des poêles en pierre ollaire 'solide'. Typiquement, la fumée chaude, qui contient de loin la plus grande partie de l'énergie du feu, est en contact direct avec la pierre. Ceci assure un stockage optimal de la chaleur, environ 5 à 10 fois plus élevé qu'avec les poêles en acier avec stéatite.

Merethe

Onze Merethe kachels hebben een combinatie van een afgeronde voorkant en rechte zijanten, met schuine zijanten aan de achterkant. Dit ontwerp geeft de kachels een robuuste uitstraling. Onze Merethe+ modellen zijn leverbaar met twee, één of geen zijramen. Het model met twee zijruiten is het meest geschikt voor plaatsing tegen een rechte wand, terwijl modellen met slechts één zijruit of zonder zijruiten goed werken in een hoek of in de nabijheid van brandbaar materiaal.

Nos poêles Merethe ont une combinaison de côtés arrondis à l'avant et de côtés droits, avec des côtés inclinés à l'arrière. Cette conception donne aux poêles un aspect robuste. Nos modèles Merethe+ sont disponibles avec deux, une ou sans vitres latérales. Le modèle de fenêtre à deux côtés est le mieux adapté pour une installation à paroi droite, tandis que les modèles à fenêtre simple ou sans fenêtre latérale fonctionnent bien dans un coin ou à proximité de matériaux inflammables.





MERETHE+

De Merethe+ heeft een goede warmteopslagcapaciteit en een hoge verbrandingskamer.

Merethe+ dispose d'une bonne capacité de stockage de chaleur et d'une chambre de combustion élevée.



MERETHE+ 110

De Merethe+ 110 is het kleinste model. Het kan zowel met als zonder zijruiten verkregen worden.

Le Merethe+ 110 est le plus petit modèle. Il est disponible avec ou sans vitres latérales.

De Merethe zit vakkundig in elkaar: de ronde steen aan de voorzijde sluit perfect aan op de zijsteen.

Merethe est construit de manière experte : la pierre ronde sur le devant est parfaitement assortie à la pierre latérale.

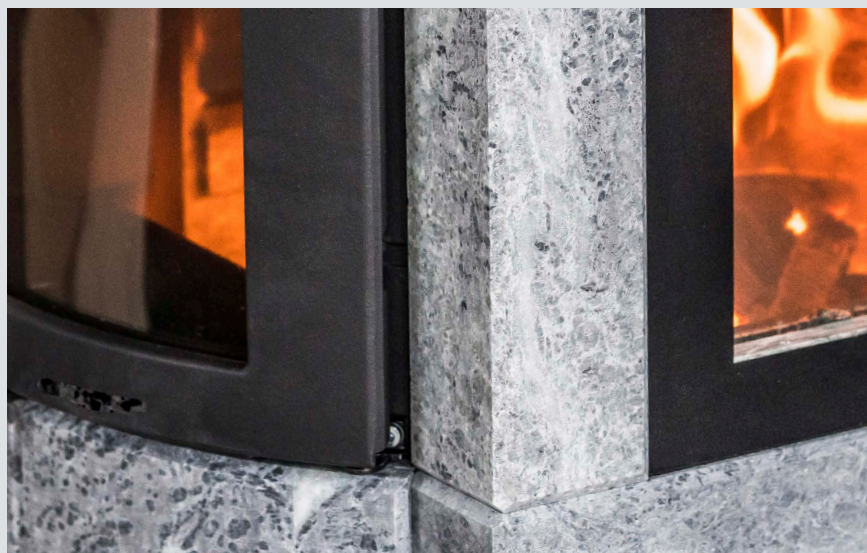

De Merethe kan ook verkregen worden met een kleinere deur en zonder zijramen, wat deze versie bijzonder efficiënt maakt.

Merethe est également disponible avec une porte plus petite et sans vitres latérales, ce qui rend cette version particulièrement efficace.

Tove

De Tove is een traditioneel model, met nostalgische deur en handgreep in een strakke, rechte voorzijde. De verbrandingskamer is ietsje hoger van de vloer getild, waardoor deze gebruiksvriendelijk is. Zelfs in het kleinste model van Norsk Kleber is de warmteopslagcapaciteit zeer goed.

De handgreep is gemaakt uit bakeliet, waardoor de deur ook geopend kan worden als de kachel nog warm is.

Le Tove est un modèle traditionnel, avec porte et poignée nostalgique dans un front droit. La chambre de combustion est légèrement surélevée par rapport au sol, ce qui la rend conviviale. Même dans le plus petit modèle de Norsk Kleber, la capacité de stockage de chaleur est très bonne.

La poignée est en bakélite, ce qui permet d'ouvrir la porte même lorsque le poêle est encore chaud.





TOVE 2

Het kleinste model uit de reeks.

Le plus petit modèle de la série.



TOVE 3

Dit model heeft een grotere warmteopslagcapaciteit.

Ce modèle a une plus grande capacité de stockage de chaleur.

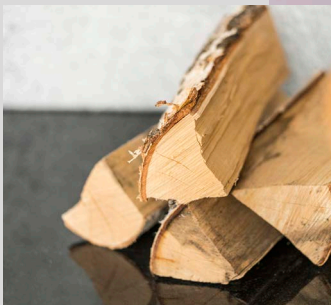

De Tove 2 kan uitgerust worden met een kleine kookplaat, handig voor het koken van water bijvoorbeeld.

La Tove 2 peut être équipée d'une petite plaque de cuisson, utile pour faire bouillir l'eau par exemple.



De Tove 3 biedt extra goede warmteopslagcapaciteit en is geïnspireerd op traditionele modellen. Vroeger werden dergelijke kachels gebouwd met meerdere niveaus die als grote opslagbatterij dienden. Het vuur werd 's avonds hevig gestookt, om voor een goede stralingswarmte te zorgen tot de volgende dag.

La Tove 3 offre une très bonne capacité de stockage de chaleur et s'inspire des modèles traditionnels. Dans le passé, ces poêles étaient construits avec de multiples niveaux qui servaient de grande batterie de stockage. Le feu a été fortement allumé le soir pour fournir une bonne chaleur rayonnante jusqu'au lendemain matin.

Onze Domino serie is ontworpen door de bekende ontwerper Ole Petter Wullum. Het hoofdidee achter het ontwerp is om heldere, rechte lijnen te produceren die goed contrasteren met de zachte, warme steen. Door het elegante en tijdloze design staat de DOMINO kachel in elke woonkamer centraal. Zoals bij al onze kachels zorgt de DOMINO voor een behaaglijke warmte, een goed binnenklimaat en een schone en efficiënte verwarming. Hoe meer steen u boven de verbrandingskamer heeft, hoe meer warmte u kunt opslaan.

Notre série Domino est conçue par le célèbre designer Ole Petter Wullum. L'idée principale derrière le design est de produire des lignes claires et droites qui contrastent bien avec la pierre douce et chaude. Avec son design élégant et intemporel, le poêle DOMINO est au centre de tout salon. Comme tous nos poêles, le DOMINO offre une chaleur agréable, un bon climat intérieur et un chauffage propre et efficace. Plus il y a de pierres au-dessus de la chambre de combustion, plus vous pouvez stocker de chaleur.

Domino





DOMINO 1+1

Een kleine, elegante kachel die zeer geschikt is voor een moderne woonkamer. Hij is 75 cm hoog en 50 cm breed.

Un petit poêle élégant qui convient parfaitement à un salon moderne. Il mesure 75 cm de haut et 50 cm de large.



DOMINO 2+1

Voor degenen die de verbrandingskamer willen verhogen om een goed zicht te krijgen op de vlammen, hebben we modellen met twee secties onder de verbrandingskamer.

Pour ceux qui veulent élever la chambre de combustion pour avoir une bonne vue sur les flammes, nous avons des modèles avec deux sections sous la chambre de combustion.



DOMINO 2+2

Ons model met twee delen boven en twee delen onder de verbrandingskamer is onze bestseller in de serie. Het is 125 cm hoog en 50 cm breed.

Notre modèle avec deux parties au-dessus et deux parties au-dessous de la chambre de combustion est notre best-seller de la série. Il mesure 125 cm de haut et 50 cm de large.



De warmteopslagcapaciteit is groter bij onze modellen die twee of meer delen boven de verbrandingskamer hebben. Er zijn verschillende niveaus boven en onder de verbrandingskamer mogelijk. Achterin de brochure vindt u informatie over welke modellen wij leveren en andere technische details.

La capacité d'accumulation de chaleur est plus grande pour nos modèles qui ont deux parties ou plus au-dessus de la chambre de combustion. Différents niveaux au-dessus et au-dessous de la chambre de combustion sont possibles. Vous trouverez à la fin de la brochure d'autres détails techniques.

Marcello

De Marcello heeft elegante details, zoals de glazen deur die bijna naadloos in de steen grijpt. Dit model is alleen verkrijgbaar met een zwarte deur en kan in verschillende hoogtes worden geleverd. Voor wie een grote warmte-opslagcapaciteit op prijs stelt, is het ook mogelijk om de verbrandingskamer naar beneden te verplaatsen, zoals bij de Marcello 100, zodat er meer secties boven de kachel komen. De Marcello heeft een dikke steen, waardoor de warmte goed vastgehouden kan worden. Eén lading hout alleen al geeft 10 uur warmte.

Le Marcello a des détails élégants, comme la porte vitrée qui s'insère presque parfaitement dans la pierre. Ce modèle n'est disponible qu'avec une porte noire et peut être livré en différentes hauteurs. Pour ceux qui apprécient une grande capacité de stockage de chaleur, il est également possible de déplacer la chambre de combustion vers le bas, afin qu'il y ait plus de sections au-dessus du poêle. Le Marcello a une pierre épaisse, de sorte que la chaleur peut être bien retenue. Une seule charge de bois donne 10 heures de chaleur.





MARCELLO 140

Het grootste model, met de grootste opslagcapaciteit.

Le plus grand modèle, avec la plus grande capacité de stockage.



MARCELLO 100

Met een hoogte van slechts 100 cm, is dit de kleinste Marcello.

Avec une hauteur de seulement 100 cm, c'est le plus petit Marcello.



MARCELLO 120

Bij dit model kan de hoogte van de verbrandingskamer gekozen worden: hoog indien u voor een optimaal zicht kiest, laag indien u voor een optimale opslagcapaciteit kiest.

Avec ce modèle, la hauteur de la chambre de combustion peut être choisie : haute si vous choisissez une vue optimale, basse si vous choisissez une capacité de stockage optimale.

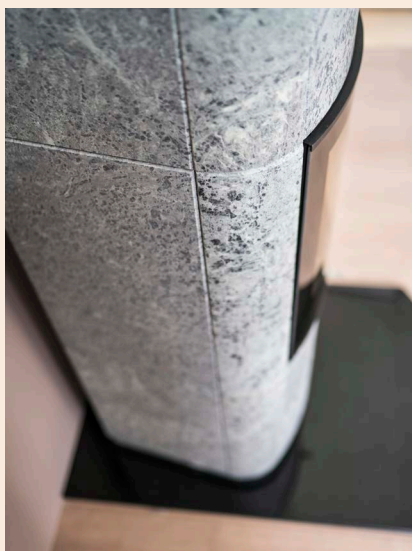

De voorkant van de kacheldeur is volledig bedekt met glas, wat een stijlvolle uitstraling geeft. De deurgreep is van hoogwaardig staal dat luchtgekoeld is, zodat hij ook bij hoge temperaturen kan worden gebruikt. De deur van de Marcello kan links of rechts worden opgehangen, uniek binnen ons assortiment. De afgeronde hoeksteen loopt onder een hoek van 110 graden naar achteren, waardoor de achterkant van de kachel slanker wordt. Dit verzacht het uiterlijk van de kachel vanaf de zijkant.

L'avant de la porte du poêle est entièrement recouvert de verre, ce qui lui donne un aspect élégant. La poignée de porte est fabriquée en acier de haute qualité refroidi à l'air, ce qui permet de l'utiliser même à des températures élevées. La porte du Marcello peut être suspendue à gauche ou à droite, unique dans notre gamme. La pierre angulaire arrondie s'étend vers l'arrière à un angle de 110 degrés, ce qui rend l'arrière du poêle plus mince. Cela adoucit l'apparence du poêle de côté.

De Kube kachel heeft klassieke strakke lijnen, met een aantal elegante kenmerken, zoals de zijramen die netjes in de stenen passen zonder stalen frame. De Kube kachel is verkrijgbaar met of zonder zijramen en in verschillende hoogtes. Deze zijruiten hebben ook een dubbele laag om een goede verbranding te garanderen en de warmtestraling door de ramen te beperken. Zoals al onze kachels is de deur gemaakt van hoogwaardig gietijzer, waardoor hij robuust en duurzaam is. Hieronder ziet u de Kube 3, ons kleinste model uit deze serie.

Kube

Le poêle Kube a des lignes classiques et épurées, avec quelques éléments élégants, comme les vitres latérales qui s'intègrent parfaitement dans les pierres sans cadre en acier. Le poêle Kube est disponible avec ou sans vitres latérales et en différentes hauteurs. Ces fenêtres latérales ont également une double couche pour assurer une bonne combustion et limiter le rayonnement thermique à travers les fenêtres. Comme tous nos poêles, la porte est faite de fonte de haute qualité, ce qui la rend robuste et durable. Ci-dessous vous voyez le Kube 3, notre plus petit modèle de cette série.





KUBE 3-2

Het kleinste model uit de reeks, hier met zijruit.

Le plus petit modèle de la série, ici avec vitre latérale.



KUBE 5

De Kube 5 heeft een hoge verbrandingskamer, die een perfect zicht geeft op de vlammen van overal in de ruimte.

Le Kube 5 dispose d'une chambre de combustion haute, qui offre une vue parfaite sur les flammes depuis n'importe quel endroit de la pièce.



KUBE 4

De Kube 4 heeft veel steen boven de verbrandingskamer en iets minder onder de verbrandingskamer.

Le Kube 4 a beaucoup de pierres au-dessus de la chambre de combustion et un peu moins au-dessous de la chambre de combustion.



Alle handgrepen van onze kachels zijn gemaakt van glanzend staal met natuurlijke luchtkoeling, wat betekent dat ze ook gebruikt kunnen worden als de kachel warm is.

Toutes les poignées de nos poêles sont en acier brillant avec refroidissement naturel par air, ce qui signifie qu'elles peuvent également être utilisées lorsque le poêle est chaud.



Oscar

Onze Oscar is een robuust model met elegante ronde vormen. Het slankere gedeelte aan de onderkant is een onderscheidend kenmerk. De kachel is verkrijgbaar in twee verschillende versies, Oscar 3 en Oscar 4, en kan geleverd worden met of zonder zijramen. Om de warmte te behouden en optimale omstandigheden in de verbrandingskamer te garanderen, gebruiken we in al onze kachels dubbel-laagse ramen. Het handvat is van nature luchtgekoeld, waardoor het ook zonder handschoenen kan worden gebruikt wanneer de kachel warm is.

Notre Oscar est un modèle robuste aux formes rondes et élégantes. La partie la plus mince en bas est un trait distinctif. Le poêle est disponible en deux versions différentes, Oscar 3 et Oscar 4, et peut être fourni avec ou sans fenêtres latérales. Afin de préserver la chaleur et d'assurer des conditions optimales dans la chambre de combustion, nous utilisons des fenêtres à double couche dans tous nos poêles. La poignée est naturellement refroidie à l'air, ce qui permet de l'utiliser sans gants lorsque le poêle est chaud.





OSCAR 3

De Oscar 3 is een bescheidener formaat, en neemt daardoor minder ruimte in de ruimte in beslag.

L'Oscar 3 est de taille plus modeste et prend donc moins de place dans la pièce.



OSCAR 4

De Oscar 4 heeft een uitstekende warmteopslagcapaciteit en is zeer geschikt voor grotere woonkamers.

L'Oscar 4 a une excellente capacité de stockage de chaleur et convient parfaitement aux grandes pièces à vivre.

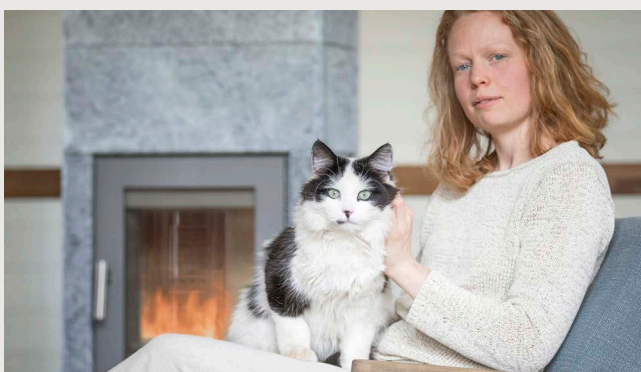

De Octo serie is een van onze klassiekers. Door zijn achthoekige vorm heeft het niet alleen een 'wiskundige' en rustige schoonheid, maar is het ook heel eenvoudig te plaatsen. Hij kan tegen een rechte wand staan, in de hoek, tussen de woonkamer en de keuken, of eigenlijk overal, zonder zijn elegantie te verliezen. Alle Octo+ modellen zijn verkrijgbaar met of zonder zijramen.

La série Octo est un de nos classiques. En raison de sa forme octogonale, il n'a pas seulement une beauté "mathématique" et silencieuse, mais il est aussi très facile à placer. Il peut se poser contre un mur droit, dans un coin, entre le salon et la cuisine, ou plutôt n'importe où, sans perdre son élégance. Tous les modèles Octo+ sont disponibles avec ou sans vitres latérales.

Octo





OCTO+ 110

Een kleine kachel met optimaal zicht op de vlammen.

Un petit poêle avec une vue optimale sur les flammes.



OCTO 50

Het meest traditionele model, met een smalle deur.

Le modèle le plus traditionnel, avec une porte étroite.



OCTO 100

Het kleinste model in de reeks, ideaal voor kleine ruimtes.

Le plus petit modèle de la gamme, idéal pour les petits espaces.



OCTO +

Zonder twijfel het mooiste vlammenzicht.

Sans aucun doute la plus belle vue des flammes.



De zijramen zijn een aantrekkelijk designelement. Ze worden een centimeter dieper direct in de steen geschoven zonder dat er een metalen frame nodig is. Dit geeft de kachel een stijlvolle en hoogwaardige uitstraling.



Les vitres latérales sont un élément de design attrayant. Ils sont insérés un centimètre plus profond directement dans la pierre, sans avoir besoin d'un cadre métallique. Cela donne au poêle un aspect élégant de qualité.

Babina

De Babina-modellen behoren tot onze klassiekers en hun ronde, tijdloze vorm past in vrijwel elk interieur. De combinatie van 8 cm dikke steen en de directe geleiding van de rook naar de steen zorgt ervoor dat deze kachel zeer goede warmteopslag eigenschappen heeft. Eén lading hout alleen al geeft 10 uur aangename warmte.

Les modèles Babina font partie de nos classiques et leur forme ronde et intemporelle s'intègre dans presque tous les intérieurs. La combinaison d'une pierre de 8 cm d'épaisseur et de la conductivité directe de la fumée à la pierre confère à ce poêle de très bonnes propriétés de stockage de la chaleur. Une seule charge de bois procure à elle seule 10 heures de chaleur agréable.

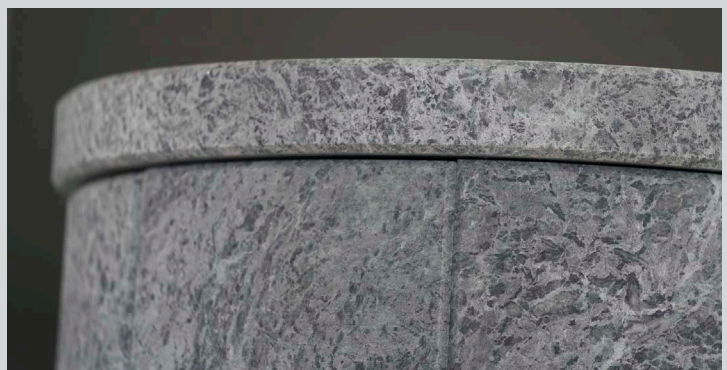
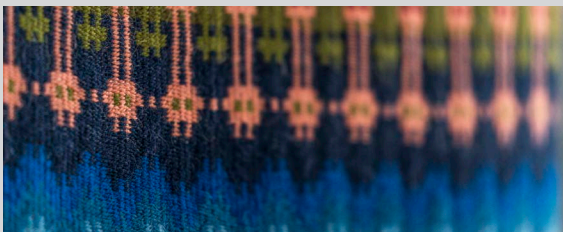
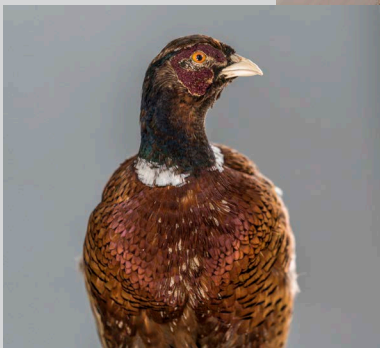



BABINA+ 110

Een klein model, maar toch een
groots vlammenzicht.

Un petit modèle, mais toujours
une grande vue sur la flamme.



BABINA+ 5

De Babina+ 5 is maar liefst 160 cm
hoog, een echte aandachtstrekker met
uitstekende warmteopslagcapacite-
iten.

Le Babina+ 5 mesure 160 cm de haut,
ce qui en fait un véritable accro-
che-regard avec d'excellentes capaci-
tés de stockage de chaleur.



BABINA+ 6

Met 190 centimeter aan "spek-
steenhoogte" is dit het grootste
en performantste model.

Avec 190 centimètres de "hauteur
de pierre ollaire", c'est le modèle
le plus grand et le plus efficace.

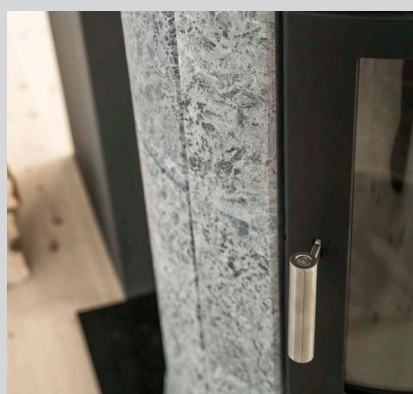

Onze producten worden gekenmerkt
door een hoge mate van precisie
dankzij onze geavanceerde steen-
productie in CNC-machines.

Nos produits se caractérisent par
un haut degré de précision grâce à
notre production avancée de pierres
sur machines CNC.

Wij leveren nog steeds onze klassieke Babina, het model met een lagere deur.
Deze kachel is nog beter qua efficiëntie en opslagcapaciteit, gemeten in ver-
houding tot de grootte van de kachel. Deze modellen hebben geen zijramen.

Nous fournissons toujours notre Babina classique, le modèle avec porte in-
férieure. Ce poêle est encore meilleur en termes d'efficacité et de capacité de
stockage, mesurée en fonction de la taille du poêle. Ces modèles n'ont pas de
vitres latérales.

Kristin +



De Kristin modellen zijn zeer geschikt voor gebruik in grotere woonkamers, met name die met een hoog plafond. De Kristin is een variant op een zeer oud model dat Norsk Kleber meer dan 100 jaar geleden begon te produceren. Het lijkt in veel opzichten op een traditionele tegelkachel, behalve dat onze kachel van speksteen is gemaakt. De verbrandingskamer is natuurlijk gemoderniseerd. In 2018 introduceerden we een model met een groot raam, zoals hierboven afgebeeld. Dit geeft een beter zicht op de vlammen. Deze modellen zijn verkrijgbaar met of zonder kroon.

Les modèles Kristin sont particulièrement adaptés à l'utilisation dans les grands salons, en particulier ceux qui ont des plafonds hauts. La Kristin est une variante d'un très vieux modèle que Norsk Kleber a commencé à produire il y a plus de 100 ans. À bien des égards, il ressemble à un poêle traditionnel en carrelage, sauf que notre poêle est fait de pierre ollaire. La chambre de combustion a bien sûr été modernisée. En 2018, nous avons introduit un modèle avec une grande fenêtre, comme montré ci-dessus. Cela donne une meilleure vue sur les flammes. Ces modèles sont disponibles avec ou sans couronne.

Kristin

Le modèle Kristin a une porte plus petite. Tout comme le modèle Kristin+, il peut également être équipé d'une couronne ou d'un toit plat. Le poêle est très approprié pour les grandes pièces à vivre, en particulier celles qui ont de hauts plafonds.

Het model Kristin heeft een kleinere deur. Net als het Kristin+ model kan het ook worden voorzien van een kroon of een platte bovenkant. De kachel is zeer geschikt voor grotere woonkamers, met name die met een hoog plafond.



Otta

De modelreeks Otta is een voortzetting van een traditioneel type kachel dat ruim honderd jaar geleden door verschillende lokale ambachtslieden in verschillende ontwerpen werd geproduceerd. Versies ervan zijn ook bekend uit Zwitserland en Oostenrijk.

We hebben ervoor gekozen om de traditionele uitstraling te behouden. De kachel wordt uiteraard geproduceerd volgens moderne verbrandingsprincipes om een maximale warmte van de houtblokken te garanderen en om te voldoen aan de emissie-eisen. De warmteopslagcapaciteit is verrassend goed, ook voor het kleinste model. De kachel is verkrijgbaar met een kookplaat, wat een bijzonder welkome optie kan zijn voor kachels in hutten.

La série de modèles Otta est la continuation d'un type de poêle traditionnel qui a été produit il y a plus de cent ans par divers artisans locaux dans différents designs. Des versions sont également connues en Suisse et en Autriche.

Nous avons choisi de conserver l'aspect traditionnel. Bien entendu, le poêle est produit selon les principes modernes de combustion afin d'assurer une chaleur maximale des bûches et de répondre aux exigences en matière d'émissions. La capacité d'accumulation de chaleur est étonnamment bonne, même pour le plus petit modèle. Le poêle est disponible avec une plaque de cuisson, ce qui peut être une option particulièrement bienvenue pour les poêles dans les cabines.

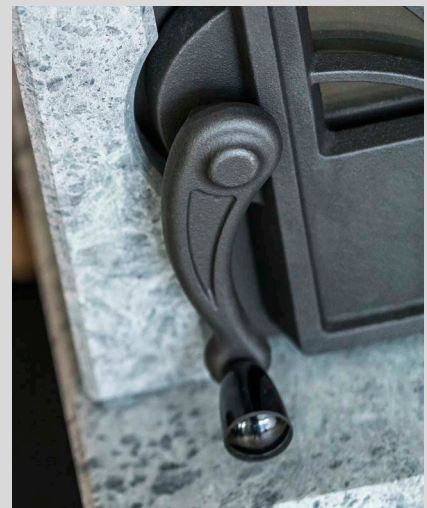



OTTA 102

De kleinste uit de reeks, beschikbaar met kleine kookplaat.

Le plus petit de la gamme, disponible avec une petite plaque de cuisson.



OTTA 103

Net zoals vroeger laat het hogere model een grotere warmteopslagcapaciteit toe.

Comme par le passé, le modèle plus haut permet une plus grande capacité de stockage de chaleur.



De kookplaat is ingebed in de bovenkant van de kachel. De kookplaatfunctie is een nuttig hulpmiddel bij stroomuitval of in (vakantie)woningen met een klein fornuis. De kookplaat is zeer efficiënt: bij tests zijn we erin geslaagd om in minder dan 10 minuten enkele liters water te koken. Dit komt omdat het ontwerp van de kachel ervoor zorgt dat de warmte het koudste punt opzoekt.

La plaque de cuisson est encastrée dans le dessus du poêle. La fonction plaque de cuisson est un outil utile en cas de panne de courant ou dans les maisons (de vacances) équipées d'un petit poêle. La plaque de cuisson est très efficace : lors de tests, nous avons réussi à faire bouillir quelques litres d'eau en moins de 10 minutes. En effet, la conception du poêle garantit que la chaleur atteint le point le plus froid.



Vloerbescherming

Protection du sol

Kachels tot 400 kg kunnen normaal gesproken op een houten vloer staan zonder versterkingen in de vloer aan te brengen. Bij zwaardere kachels kan het noodzakelijk zijn de vloer te versterken.

Voor de kachel moet de vloer minimaal 30 cm bedekt zijn met een vuurvaste plaat. Indien de kachel op een houten vloer of ander brandbaar materiaal staat moet ook onder de kachel een vuurvaste plaat aangebracht worden.

Les poêles pesant jusqu'à 400 kg peuvent normalement être placés sur un parquet, à condition que l'appareil soit posé sur une plaque minérale spécialement adaptée et couvrant deux solives. Les modèles les plus lourds peuvent nécessiter un renforcement du plancher.

Le sol doit être recouvert, sur 30 cm à l'avant du poêle, d'une plaque en matériau résistant au feu. Sous le foyer, les revêtements de sols inflammables seront également recouverts d'une plaque résistante au feu.



Plaatsing & gebruik

Onze kachels worden geleverd als een bouwset en zijn eenvoudig te monteren. Er zijn geen schroeven nodig, en er wordt ook geen lijm of andere bindmiddelen gebruikt. Dit heeft ook het voordeel dat, indien gewenst, de kachel eenvoudig verplaatst kan worden. Onze dealers kunnen u, indien gewenst, helpen met het opzetten en juist aansluiten van uw kachel. Voor ingebruikname moet een controle uitgevoerd worden.

Het speksteen in een nieuwe speksteenkachel bevat van nature enig vocht. Dit vocht wordt naar buiten gedreven de eerste malen dat de kachel in gebruik is. Dit vocht kan zich mengen met as, en kan op verschillende plaatsen, vaak

tussen stenen, naar buiten komen. Gebruik wat zeepwater en fijn schuurpapier om het te verwijderen. Wanneer men de eerste keren voorzichtig stookt, met kleine hoeveelheden hout, kan het zijn dat al dit vocht aan de binnenkant van de kachel verdampt. Speksteen is een zachte steensoort. Daarom kunnen er kleine beschadigingen ontstaan. Deze kunnen eenvoudig gerepareerd worden met het reparatiesetje dat bij de koop van een kachel meegeleverd wordt. Eenmaal per jaar dient de bovenkant van de kachel binnenin gereinigd te worden, om een eventuele teerlaag te verwijderen. Deze teerlaag wordt hoofdzakelijk veroorzaakt door het gebruik van vochtig hout en / of het stoken met te weinig luchttoevoer.



Montage & comportement

Nos poêles sont livrés en kit. Ni vis, ni colle ni joints ne sont nécessaires. Les différents modèles présentent une sortie de fumée standard par l'arrière, mais peuvent être commandés munis d'une évacuation sur le côté ou le dessus du poêle. Avant d'être mis en service, les poêles doivent être inspectés par un contrôleur agréé.

Les pierres ollaires dont est constitué le poêle contiennent un certain degré d'humidité lorsqu'il est encore neuf. Cette humidité sera progressivement éliminée à mesure de son utilisation. Des traces d'humidité mêlées à de la suie sont susceptibles d'apparaître entre les pierres pendant une courte période. Ces traces peuvent être nettoyées à l'eau savonneuse, ou éliminées au papier de verre. Lors des premières flambées, on limitera la quantité de bois utilisée, en choisissant du bois bien sec, et en utilisant de préférence du petit bois et du papier pour l'allumage. Durant la phase de démarrage du feu, laissez la porte ouverte, puis ménagez un tirage maximal, porte fermée, et procédez à de petits ajouts de bois pendant une à deux heures. Au bout de trois à quatre semaines, la pierre aura séché, et vous pourrez alimenter le feu normalement.



– *Chaleur dans la pièce* –

Utilisation quotidienne d'un poêle en stéatite

Le feu d'un poêle en stéatite massifs est généralement allumé de la même manière que dans tout autre poêle. Cependant, il y a quelques différences importantes qui méritent d'être mentionnées. En raison de la bonne capacité de stockage de la chaleur, il n'est pas nécessaire de laisser le feu brûler " tout le temps ". Il n'est pas non plus nécessaire de réduire l'apport d'air pour tenter de prolonger la durée de vie du feu, car un poêle en stéatite massifs emmagasine la majeure partie de la chaleur produite dans la pierre. Cette chaleur est émise au fil du temps, il n'est donc pas nécessaire d'entretenir le feu en permanence ou de réduire les flammes. La réduction de l'alimentation en air entraîne une mauvaise combustion, ce qui signifie que le bois n'est pas utilisé efficacement et que de grandes quantités de particules et de gaz imbrûlés sont inutilement émises dans le climat extérieur et intérieur. Par conséquent, il doit toujours y avoir un bon tirage pour le poêle.

Si vous voulez simplement créer une atmosphère chaleureuse, rien ne vaut un vrai poêle en pierre ollaire. Il n'y a pas vraiment besoin de beaucoup de chaleur supplémentaire - la maison est déjà chaude et la chaleur est également générée par le chauffage par le sol ou d'autres sources. Par exemple, un véritable poêle en pierre ollaire ne surchauffera pas la maison et d'autres sources de chaleur peuvent être facilement adaptées à la chaleur émise par le poêle pour assurer un niveau de confort optimal. Le tableau à la fin de la brochure montre l'effet

nominal de nos poêles, généralement autour de 8 kW. Ce chiffre se réfère au développement de chaleur " nominal " dans la chambre de combustion pendant l'essai - ce n'est pas une indication précise de l'émission de chaleur dans la chambre. Si vous rechargez le poêle 3 à 4 fois par jour, la puissance calorifique de la pièce est d'environ 1 à 3 kWh sur une période de 24 heures. Si le poêle est la principale source de chaleur, vous pouvez ajuster la quantité de chaleur émise en remplissant le poêle plus souvent. Si vous remplissez le poêle plusieurs fois de suite, la pierre sera encore chargée. Cela signifie que le poêle peut produire jusqu'à 10 kWh pendant plusieurs heures. Ceci a l'avantage que même après quelques heures, le salon est encore agréable et chaud. Lorsque le réservoir de stockage de chaleur de la pierre est plein, il dégage relativement beaucoup de chaleur pendant de nombreuses heures. C'est la façon la plus efficace d'utiliser le poêle lorsqu'il faut plus d'énergie, comme dans une maison grande ou ancienne, mal isolée, et c'est la méthode souvent utilisée dans les cabines. De cette façon, vous pouvez réapprovisionner les intervalles entre l'allumage du feu ou pendant les périodes où le poêle est allumé plusieurs fois de suite, par exemple l'après-midi et le matin. Pour la plupart des maisons, quelques appoints par jour suffisent pour obtenir la chaleur nécessaire.

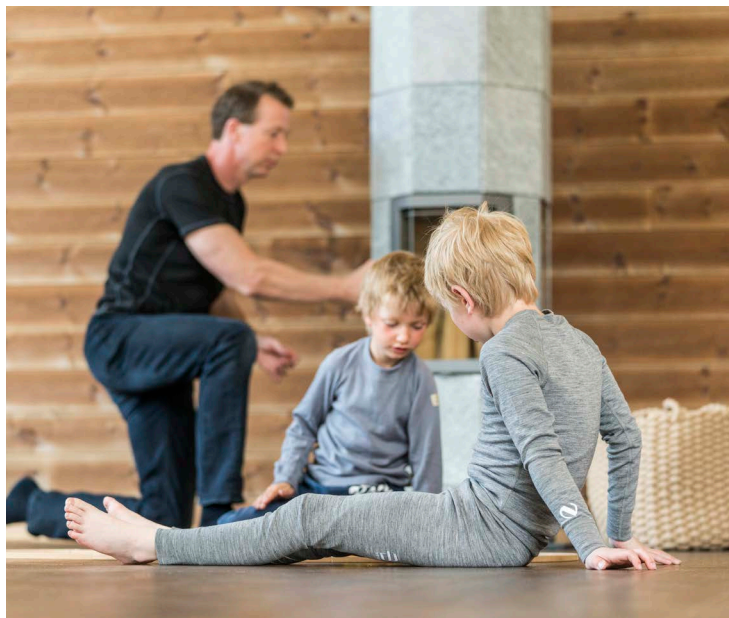

– *Warmte in de ruimte* –

Dagelijks gebruik van een speksteenkachel

Het vuur in een echte speksteenkachel wordt over het algemeen op dezelfde manier aangestoken als in elke andere kachel. Toch zijn er enkele belangrijke verschillen die het vermelden waard zijn. Door de goede warmteopslagcapaciteit is het niet nodig om het vuur 'de hele tijd' te laten branden. Het is ook niet nodig om de luchttoevoer te verminderen in een poging om het vuur langer mee te laten gaan, aangezien een echte speksteenkachel het grootste deel van de opgewekte warmte in de steen opslaat. Deze warmte wordt in de loop van de tijd uitgestraald, waardoor het niet nodig is om het vuur constant te laten branden of om de vlammen te verminderen. Vermindering van de luchttoevoer leidt tot een slechtere verbranding, wat betekent dat het hout niet effectief wordt gebruikt en dat grote hoeveelheden niet-verbrande deeltjes en gassen onnodig worden uitgestoten in het binnen- en buitenklimaat. Daarom moet er altijd een goede trek in de kachel zijn.

Als u alleen maar een gezellige sfeer wilt creëren, gaat er niets boven een echte speksteenkachel. Er is niet echt veel extra warmte nodig – het huis is al warm en er wordt ook warmte opgewekt door de vloerverwarming of andere bronnen. Zo zal een echte speksteenkachel het huis niet te warm maken en kunnen andere warmtebronnen gemakkelijk worden aangepast aan de warmte die door de kachel wordt uitgestraald om een optimaal comfortniveau te garanderen. De tabel op het einde van de brochure toont het nominale effect van onze kachels, meestal ongeveer 8 kW.

Dit cijfer verwijst naar de 'nominale' warmteontwikkeling in de verbrandingskamer tijdens de test – het is geen nauwkeurige indicatie van de warmteafgifte in de kamer. Als u de kachel 3-4 keer per dag bijvult, bedraagt de warmteafgifte in de ruimte ongeveer 1 tot 3 kWh in een periode van 24 uur. Wanneer de kachel de belangrijkste warmtebron is, kunt u de hoeveelheid uitgestoten warmte aanpassen door de kachel frequenter bij te vullen. Als u de kachel meerdere malen achter elkaar bijvult, wordt de steen verder opgeladen. Dit betekent dat de kachel gedurende enkele uren een vermogen tot 10 kWh kan produceren. Dit heeft als voordeel dat de woonkamer zelfs na een paar uur nog steeds lekker warm is. Wanneer het warmteopslagvat van de steen vol is, zal deze gedurende vele uren relatief veel warmte afgeven. Dit is de meest effectieve manier om de kachel te gebruiken wanneer er extra energie nodig is, zoals in een groot of oud, slecht geïsoleerd huis, en is de methode die vaak wordt gebruikt in hutten. Op deze manier kunt u de intervallen tussen het starten van het vuur of tijdens periodes de kachel meerdere malen achter elkaar bijvullen, bijvoorbeeld 's middags en 's morgens. Voor de meeste huizen is een paar herladingen per dag voldoende om de benodigde warmte te bereiken.

Over speksteen & Norsk Kleber



De kachels van Norsk Kleber zijn 100% opgebouwd uit massieve speksteen. Een Norsk Kleber is niet zomaar een kachel, maar een exclusief meubelstuk, vervaardigd uit grondstoffen uit de Noorse en Zweeds-Noorse gebergtes. Elke steen is uniek, met een eigen structuur, daarom is ook elke kachel bijzonder. Onze speksteen is grijs met een lichte, verfijnde structuur. Ieder kachel is daarom een buitengewoon stuk Noors handwerk waarin de natuur duidelijk zichtbaar is.

Speksteen is een metamorfe steensoort. Dit betekent dat die tot stand gekomen is op basis van andere steensoorten onder hoge druk en hoge temperaturen ongeveer 500 miljoen jaar geleden. Speksteen is een zachte steen, en daarom makkelijk te bewerken. De steen kan temperaturen tot 1550°C prima verdragen en is bestendig tegen vorst en chemicaliën. Speksteen van Norsk Kleber heeft een hoog talkgehalte. Hij is poreus en zwaar en heeft daarom zeer goede warmte- en koudeopslag vermogens. Het wondermateriaal uit de Noorse gebergtes. In Noord-Gubrandsdalen in Noorwegen wordt speksteen voor verscheidene toepassingen gebruikt vanwege deze eigenschappen. Reeds sinds het bronzen tijdperk wordt er heel wat vervaardigd uit speksteen, waaronder kookgereedschap. In het stenen tijdperk werd deze speciale steensoort gebruikt voor spades, bijlen en andere hakgereedschappen. Vanaf het bronzen tijdperk werd hij ook gebruikt voor spinnewielen, weegschalen, molens, etc. In onze groeves zijn vondsten gedaan die aantonen hoe de mens in de prehistorie speksteen uitgehouwen en gebruikt heeft. De vikingen benutten de speksteen reeds als open haarden. Het uithakken van spekstenen pannen en gereedschappen werd een eigen business, het product

werd zelfs al in de middeleeuwen over grote afstanden meegenomen en elders achtergelaten, waarschijnlijk als handelswaar. Vanaf 1200 werd speksteen gebruikt om beelden en figuren in te houden.

Menig kastelen, kerken en kathedralen werden versierd met speksteen, een materiaal dat gelukkig goed bestand is tegen zure regen en andere vormen van vervuiling. De bekendste is de Nidaroskatedraal in Noorwegen. Deze kathedraal is van boven tot onder gedecoreerd met speksteen. Aan het eind van de 17e eeuw begon de commerciële productie van open haarden en eenvoudige kachels uit speksteen in Noord-Gudbrandsdalen (Otta). Aan het eind van de 19e eeuw werden er verscheidene bedrijven opgericht in Otta voor de productie van kachels en open haarden die in de periode van 1915 tot 1918 werden opgekocht door AS Østlandske Stenexport. In 1980 werd AS Østlandske Stenexport opgekocht door Granit 1893 Holding AS, waarvan het huidige Norsk Kleber AS een dochterbedrijf is. Norsk Kleber investeert sinds 2013 in het in kaart brengen en voor productie klaar maken van nieuwe groeves in de omgeving en ook elders in Noorwegen om de langetermijntoekomst van het bedrijf te verzekeren.



à propos de la stéatite & Norsk Kleber

Les poêles en pierre ollaire massive conçus par Norsk Kleber ne sont pas de simples appareils de chauffage, mais des meubles haut-de-gamme, venus tout droit de la nature. Chacun des carreaux de pierre dont ils sont constitués présentant une structure et un motif particuliers, deux poêles ne seront jamais exactement semblables. Le stéatite utilisée est de couleur grise, plus claire dans la masse. Nos poêles sont le fruit d'un art du foyer appelé à perdurer au fil des générations. Norsk Kleber est le seul fabricant norvégien de poêles et cheminées en stéatite massifs.

La pierre ollaire est un minéral métamorphique, ce qui signifie qu'il résulte de la transformation d'autres minéraux, soumis à une pression à une forte température, il y a 500 millions d'années. Il s'agit d'une pierre tendre, facile à façonner et agréable au toucher. Elle supporte des températures allant jusqu'à 1550 °C, résiste au gel et aux produits chimiques. La pierre ollaire utilisée par Norsk Kleber a une forte teneur en talc. Poreuse et lourde, elle est caractérisée par une exceptionnelle capacité de stockage de la chaleur qui en fait l'un des matériaux naturels aux propriétés les plus étonnantes. En Norvège, l'utilisation de ce matériau pour la fabrication de récipients de cuisine et d'ustensiles divers remonte à l'époque du premier peuplement du Nord de la vallée du Gudbrandsdalen, soit aux profondeurs de l'âge de fer. Durant l'âge de pierre, ce minéral particulier était utilisé pour façonner des massues, des pioches et des haches. A partir de l'âge de bronze, il a également servi pour fabriquer des bobines, des poids

de balance, des plombs de pêche et des moules. Des découvertes effectuées dans nos carrières montrent que les Vikings en faisaient des marmites et différents objets utilitaires, d'autres sources prouvent leur utilisation pour le chauffage des maisons. La fabrication de ces marmites en pierre ollaire, qui étaient creusées directement dans la roche, constituait pour beaucoup de Vikings une activité annexe importante.

A partir du 13^e siècle, la pierre ollaire est devenue un matériau de décoration dans les châteaux et les églises. L'exemple le plus fameux et celui de la cathédrale de Nidaros, à Trondheim, dont les motifs ornementaux sont intégralement sculptés dans cette pierre. C'est à la fin du 17^{ième} siècle que commença, dans la vallée du Gudbrandsdalen, la production de foyers en pierre ollaire. Vers la fin du 19^{ième} siècle, plusieurs sociétés consacrées à cette production virent le jour à Otta. AS Østlandske Stenexport acheta des pans importants de l'activité d'exploitation de la pierre ollaire à Otta, entre 1915 et 1918, devenant ainsi le producteur principal. En 1980, AS Østlandske Stenexport a été rachetée par Norsk Kleber AS. Comme tous les minéraux, la pierre ollaire est de qualité variable d'un lieu d'extraction à l'autre. Celle que nous utilisons, qui provient de la vallée du Gudbrandsdalen et de Handöl, en Suède, est d'une qualité exceptionnelle, particulièrement appropriée pour la fabrication de poêles et cheminées, ce dont plusieurs générations ont déjà su tirer parti.



BABINA 3/4/5/6

Vermogen / Puissance : 3-12 kW

Blokken / Bûches : 30 cm

Afstand tot brandbaar mat. zijde/achter
Distance à combustibles côtés/arrière : 35/30 cm

Afstand tot muur zijdes/achter
Distance à mur côtés/arrière : 10/10 cm

Gewicht / Poids : 355/460/552/645 kg



3 niveaus

4 niveaus

5 niveaus

6 niveaus

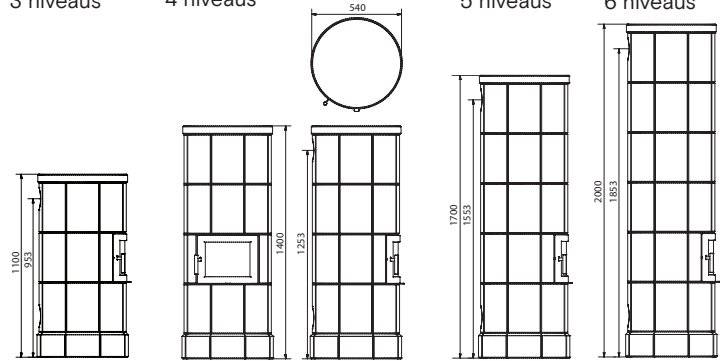

BABINA PLUS 5/6

Vermogen / Puissance : 3-12 kW

Blokken / Bûches : 30 cm

Afstand tot brandbaar mat. zijde/achter
Distance à combustibles côtés/arrière : 40/35 cm

Afstand tot muur zijdes/achter
Distance à mur côtés/arrière : 10/10 cm

Gewicht / Poids : 495/585 kg



5 niveaus

6 niveaus

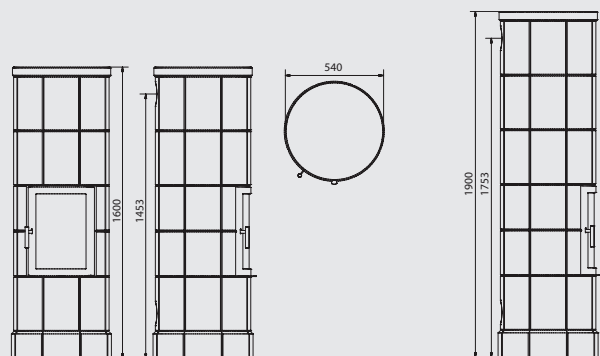

BABINA PLUS 110

Vermogen / Puissance : 3-12 kW

Blokken / Bûches : 30 cm

Afstand tot brandbaar mat. zijde/achter
Distance à combustibles côtés/arrière : 40/35 cm

Afstand tot muur zijdes/achter
Distance à mur côtés/arrière : 10/10 cm

Gewicht / Poids : 385 kg

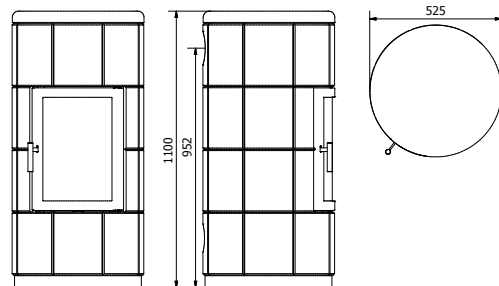

DOMINO 1+1,2,3 / 2+1,2, 3 / 3+1, 2, 3

Vermogen / Puissance : 3-10 kW

Blokken / Bûches : 30 cm

Afstand tot brandbaar mat. zijde/achter
Distance à combustibles côtés/arrière : 60/35 cm

Afstand tot muur zijdes/achter
Distance à mur côtés/arrière : 30/10 cm

Gewicht / Poids : 1 + 1 = 205 kg

Per extra niveau = + 50 kg

Chaque niveau extra = + 50 kg



1+1

1+2

2+1

2+2

2+3

3+2

3+3

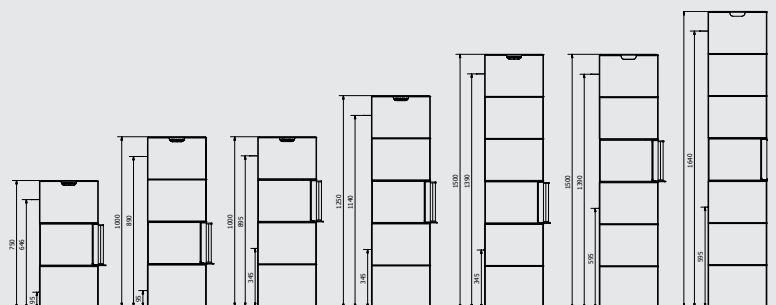



KRISTIN

Vermogen / Puissance : 3-12 kW
 Blokken / Bûches : 30 cm
 Afstand tot brandbaar mat. zijde/achter
 Distance à combustibles côtés/arrière : 35/30 cm
 Afstand tot muur zijdes/achter
 Distance à mur côtés/arrière : 10/10 cm
 Gewicht / Poids : 580 kg

A

Kroon / Couronne

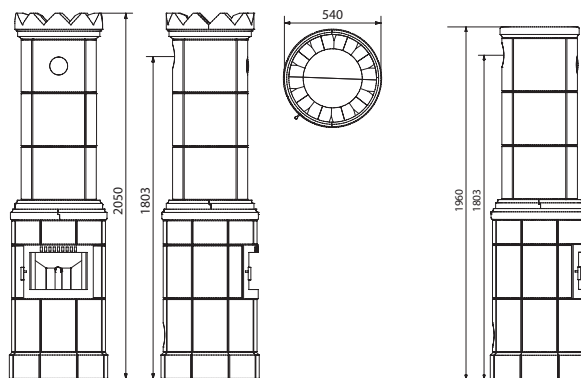

KRISTIN +

Vermogen / Puissance : 3-12 kW
 Blokken / Bûches : 30 cm
 Afstand tot brandbaar mat. zijde/achter
 Distance à combustibles côtés/arrière : 40/35 cm
 Afstand tot muur zijdes/achter
 Distance à mur côtés/arrière : 10/10 cm
 Gewicht / Poids : 615 kg

A

Kroon / Couronne

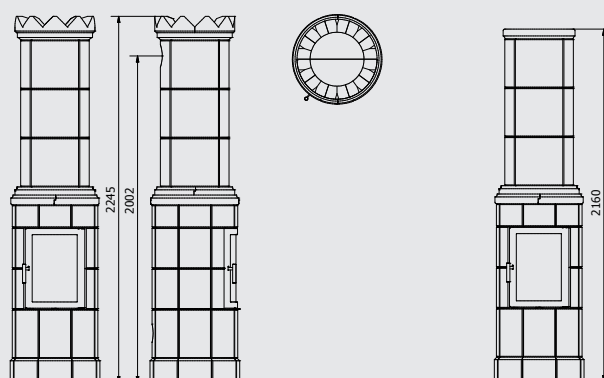

KUBE 3/4/5

Vermogen / Puissance : 3-12 kW
 Blokken / Bûches : 35 cm
 Afstand tot brandbaar mat. zijde/achter met zijruiten
 Distance à combustibles côtés/arrière avec vitres lat. : 60/15 cm
 Afstand tot muur zijdes/achter met zijruiten
 Distance à mur côtés/arrière avec vitres lat. : 30/10 cm
 Afstand tot brandbaar mat. zijde/achter
 Distance à combustibles côtés/arrière : 45²/15 cm
 Afstand tot muur zijdes/achter
 Distance à mur côtés/arrière : 25¹/10 cm
 Gewicht / Poids : 400/480/535 kg

A

3 niveaus

4 niveaus

5 niveaus



MARCELLO 100/120/140

Vermogen / Puissance : 3-12 kW
 Blokken / Bûches : 30 cm
 Afstand tot brandbaar mat. zijde/achter
 Distance à combustibles côtés/arrière : 45/40 cm
 Afstand tot muur zijdes/achter
 Distance à mur côtés/arrière : 10/10 cm
 Gewicht / Poids : 345/469 kg

A

100

120

140

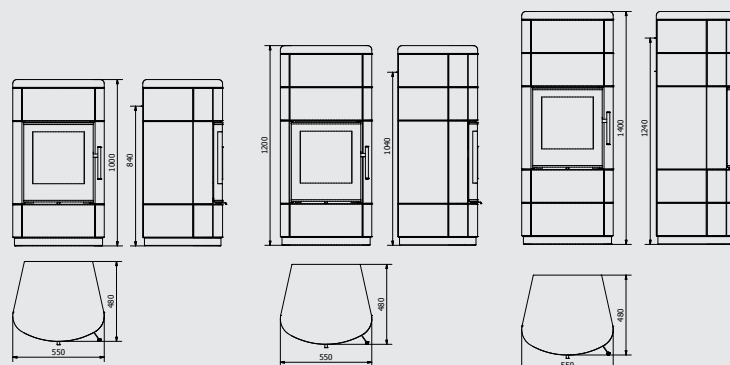



MERETHE 4/5

Vermogen / Puissance : 3-12 kW
 Blokken / Bûches : 30 cm
 Afstand tot brandbaar mat. zijde/achter
 Distance à combustibles côtés/arrière : 35/30 cm
 Afstand tot muur zijdes/achter
 Distance à mur côtés/arrière : 10/10 cm
 Gewicht / Poids : 395/465 kg

A

4 niveaus

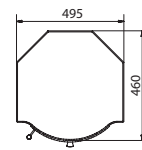
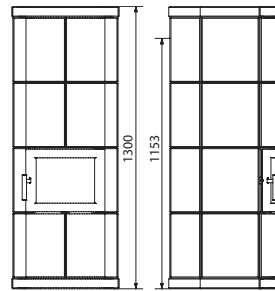

5 niveaus

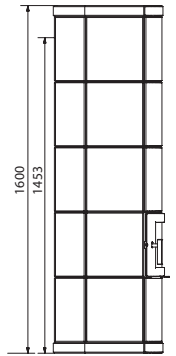

MERETHE+

Vermogen / Puissance : 3-12 kW
 Blokken / Bûches : 30 cm
 Afstand tot brandbaar mat. zijde/achter met zijruiten
 Distance à combustibles côtés/arrière avec vitres lat. : 65/35 cm
 Afstand tot muur zijdes/achter met zijruiten
 Distance à mur côtés/arrière avec vitres lat. : 40/10 cm
 Afstand tot brandbaar mat. zijde/achter
 Distance à combustibles côtés/arrière : 40/35 cm
 Afstand tot muur zijdes/achter
 Distance à mur côtés/arrière : 10/10 cm
 Gewicht / Poids : 435 kg

A

Zijruiten / Vitres latérales

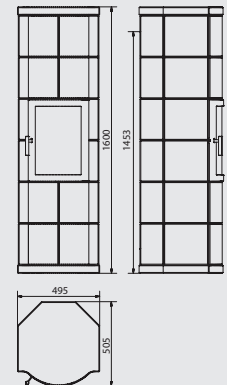
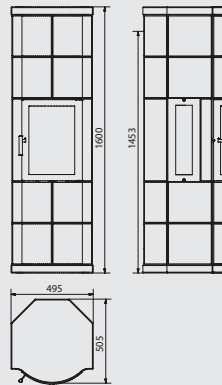

MERETHE PLUS 110

Vermogen / Puissance : 3-12 kW
 Blokken / Bûches : 30 cm
 Afstand tot brandbaar mat. zijde/achter met zijruiten
 Distance à combustibles côtés/arrière avec vitres lat. : 65/35 cm
 Afstand tot muur zijdes/achter met zijruiten
 Distance à mur côtés/arrière avec vitres lat. : 40/10 cm
 Afstand tot brandbaar mat. zijde/achter
 Distance à combustibles côtés/arrière : 40/35 cm
 Afstand tot muur zijdes/achter
 Distance à mur côtés/arrière : 10/10 cm
 Gewicht / Poids : 350 kg

A

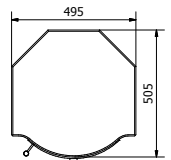
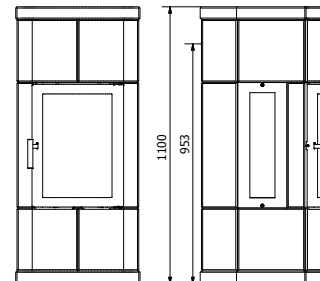

OCTO 50 3/4/5/6

Vermogen / Puissance : 3-12 kW
 Blokken / Bûches : 30 cm
 Afstand tot brandbaar mat. zijde/achter
 Distance à combustibles côtés/arrière : 35/30 cm
 Afstand tot muur zijdes/achter
 Distance à mur côtés/arrière : 10/10 cm
 Gewicht / Poids : 300/370/440/480 kg

A

3 niveaus



4 niveaus

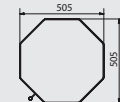
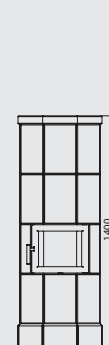

5 niveaus

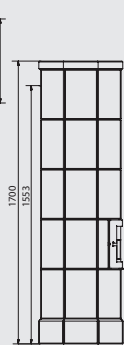

6 niveaus

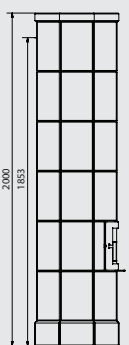



OCTO 100

Vermogen / Puissance : 3-12 kW
 Blokken / Bûches : 30 cm
 Afstand tot brandbaar mat. zijde/achter
 Distance à combustibles côtés/arrière : 35/30 cm
 Afstand tot muur zijdes/achter
 Distance à mur côtés/arrière : 10/10 cm
 Gewicht / Poids : 270 kg

A

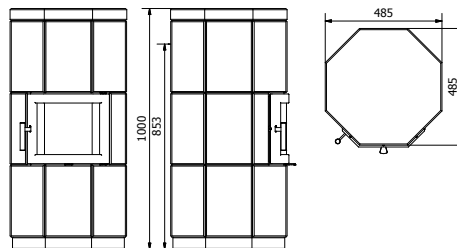

OCTO PLUS 5/6

Vermogen / Puissance : 3-12 kW
 Blokken / Bûches : 30 cm
 Afstand tot brandbaar mat. zijde/achter met zijruiten
 Distance à combustibles côtés/arrière avec vitres lat. : 65/35 cm
 Afstand tot muur zijdes/achter met zijruiten
 Distance à mur côtés/arrière avec vitres lat. : 40/10 cm
 Afstand tot brandbaar mat. zijde/achter
 Distance à combustibles côtés/arrière : 40/35 cm
 Afstand tot muur zijdes/achter
 Distance à mur côtés/arrière : 10/10 cm
 Gewicht / Poids : 400/470 kg

A

5 niveaus

6 niveaus

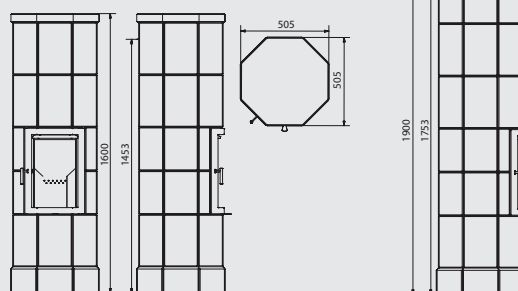

OCTO PLUS 110

Vermogen / Puissance : 3-12 kW
 Blokken / Bûches : 30 cm
 Afstand tot brandbaar mat. zijde/achter met zijruiten
 Distance à combustibles côtés/arrière avec vitres lat. : 65/35 cm
 Afstand tot muur zijdes/achter met zijruiten
 Distance à mur côtés/arrière avec vitres lat. : 40/10 cm
 Afstand tot brandbaar mat. zijde/achter
 Distance à combustibles côtés/arrière : 40/35 cm
 Afstand tot muur zijdes/achter
 Distance à mur côtés/arrière : 10/10 cm
 Gewicht / Poids : 350 kg

A

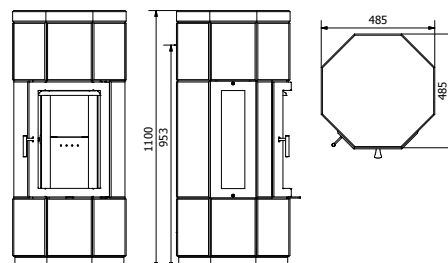

OSCAR 3/4

Vermogen / Puissance : 3-12 kW
 Blokken / Bûches : 40 cm
 Afstand tot brandbaar mat. zijde/achter met zijruiten
 Distance à combustibles côtés/arrière avec vitres lat. : 65/45 cm
 Afstand tot muur zijdes/achter met zijruiten
 Distance à mur côtés/arrière avec vitres lat. : 30/10 cm
 Afstand tot brandbaar mat. zijde/achter
 Distance à combustibles côtés/arrière : 45/45 cm
 Afstand tot muur zijdes/achter
 Distance à mur côtés/arrière : 25/10 cm
 Gewicht / Poids : 395/470 kg

A

4 niveaus

3 niveaus

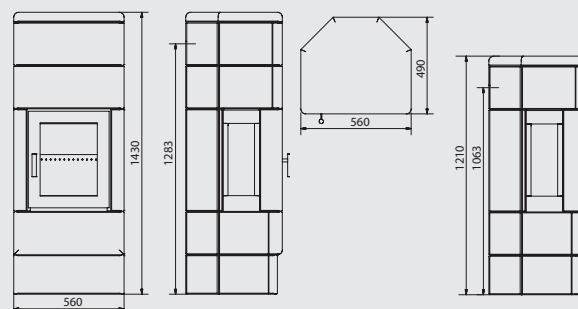



A

OTTA 102/103

Vermogen / Puissance : 3-12 kW

Blokken / Bûches : 35 cm

Afstand tot brandbaar mat. zijde/achter
Distance à combustibles côtés/arrière : 50/35 cm

Afstand tot muur zijdes/achter
Distance à mur côtés/arrière : 10/10 cm

Gewicht / Poids : 240/310 kg

Geen externe luchtaansluiting mogelijk.
Aucun raccordement d'air extérieur possible.

2 sections

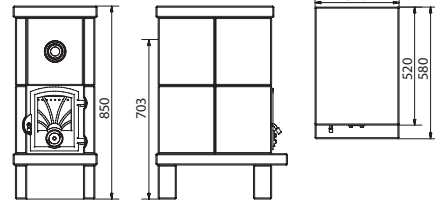

3 sections

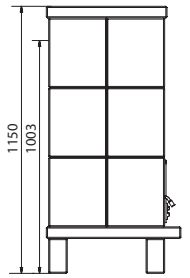

A

TOVE 2/3

Vermogen / Puissance : 3-12 kW

Blokken / Bûches : 35 cm

Afstand tot brandbaar mat. zijde/achter
Distance à combustibles côtés/arrière : 50/35 cm

Afstand tot muur zijdes/achter
Distance à mur côtés/arrière : 10/10 cm

Gewicht / Poids : 280/350 kg

Geen externe luchtaansluiting mogelijk.
Aucun raccordement d'air extérieur possible.

2 sections

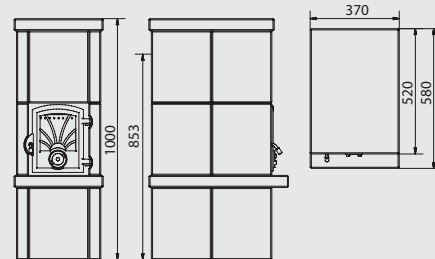

3 sections

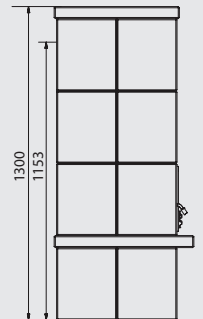

Onze kachels zijn standaard uitgerust met een achteraansluiting (Ø125 mm). Het is ook mogelijk om ze via de zijkant (Ø125 mm) of bovenzijde (Ø 150 mm) aan te sluiten. Alle kachels zijn uitgerust met een externe luchtaansluiting van Ø100 mm, tenzij anders vermeld.

Nos poêles sont équipés en standard d'un raccord arrière (Ø125 mm). Il est également possible de les raccorder par le côté (Ø125 mm) ou par le haut (Ø 150 mm). Tous les poêles sont équipés d'une prise d'air extérieur de Ø100 mm, sauf indication contraire.





Milieuvriendelijke houtverbranding

La combustion du bois est 100% climatiquement neutre, car le bois est une ressource renouvelable. Nos poêles à combustion pure assurent que 80 à 90 % de l'énergie contenue dans le bois est libérée dans la pièce sous forme de chaleur. Ces poêles ont également au moins 90 % moins d'émissions de poussière que les poêles en acier plus anciens.

Si vous utilisez votre poêle correctement, cela signifie une réduction significative de la consommation de bois, ce qui conduit à un meilleur climat. Tous les poêles ont été testés et approuvés par les instituts de test certifiés SP Fire Research en Norvège et RRF en Allemagne. Les poêles ont également été testés selon le test de sécurité EN 13240. De plus, nos poêles sont testés selon les normes environnementales pour l'Allemagne (DIN+) et l'Autriche (15A).

Stoken met hout is 100% klimaatneutraal, aangezien hout een hernieuwbare grondstof is. Onze zuiverbrandende kachels zorgen ervoor dat 80-90% van de energie in het hout afgegeven wordt als warmte in de ruimte. Deze kachels hebben ook een minimaal 90% lagere uitstoot van stof vergeleken bij oudere stalen kachels.

Als u uw kachel goed gebruikt, betekent dit een aanzienlijke vermindering van het houtverbruik, wat leidt tot een beter klimaat. Alle kachels zijn getest en goedgekeurd door de gecertificeerde testinstituten SP Fire Research in Noorwegen en RRF in Duitsland. De kachels zijn ook getest volgens de EN 13240 veiligheidstest. Bovendien worden onze kachels getest volgens de milieunormen voor Duitsland (DIN+) en Oostenrijk (15A).

Combustion du bois respectueux de l'environnement



Dealer:

FERO NV

Exclusief importeur NORSK KLEBER
Industriepark De Bruwaan 17
9700 OUDENAARDE
www.fero.be



NORSK KLEBER AS, Head office, Skansen 29, 2670 Otta, Norway
post@norskkleber.no www.norskkleber.no